

JETTE CRYSTAL
DESIGN: JETTE JOOP FÜR GRIFFWERK
 Edelstahl matt, Schraubtechnik

GRIFFWERK Edelstahl Türdrückergarnitur geeignet für den Einsatz im Privat- und Objektbereich, geprüft und zertifiziert nach DIN EN 1906

- Drücker festdrehbar gelagert auf der zweiteiligen Edelstahlrosette mit integriertem Hochhaltemechanismus
- unsichtbare Verankerung der Rosette auf dem Türblatt
- Gleitlager für eine dauerhafte, geschmeidige und geräuschlose Funktion ohne Wartungsaufwand
- Verschraubung mit M4-Schrauben
- Madenschraube unsichtbar von unten eingeschraubt und mit Schraubensicherung gesichert
- 8mm Vierkantstift
- Drückergarnitur im eingebauten Zustand ohne sichtbare Schrauben/Montage- oder Demontageöffnungen im Sichtbereich
- Drücker auch verwendbar mit Sicherheitsbeschlägen, Glastürschlössern und Fenstergriffen
- Standardtürstärke: 38-45 mm

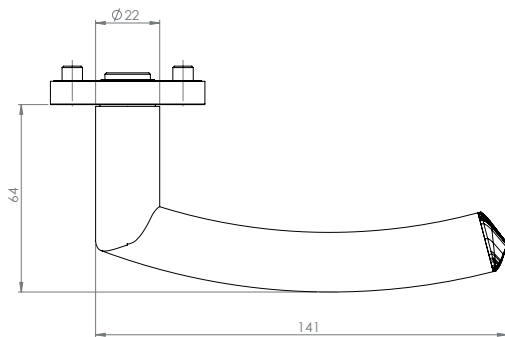

JETTE CRYSTAL
DESIGN: JETTE JOOP FOR GRIFFWERK
 satin stainless steel, screw-on rose

GRIFFWERK Edelstahl Türdrückergarnitur geeignet für den Einsatz im Privat- und Objektbereich, geprüft und zertifiziert nach DIN EN 1906

- Drücker festdrehbar gelagert auf der zweiteiligen Edelstahlrosette mit integriertem Hochhaltemechanismus
- unsichtbare Verankerung der Rosette auf dem Türblatt
- Gleitlager für eine dauerhafte, geschmeidige und geräuschlose Funktion ohne Wartungsaufwand
- Verschraubung mit M4-Schrauben
- Madenschraube unsichtbar von unten eingeschraubt und mit Schraubensicherung gesichert
- 8mm Vierkantstift
- Drückergarnitur im eingebauten Zustand ohne sichtbare Schrauben/Montage- oder Demontageöffnungen im Sichtbereich
- Drücker auch verwendbar mit Sicherheitsbeschlägen, Glastürschlössern und Fenstergriffen
- Standardtürstärke: 38-45 mm

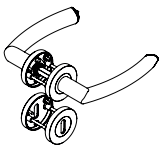
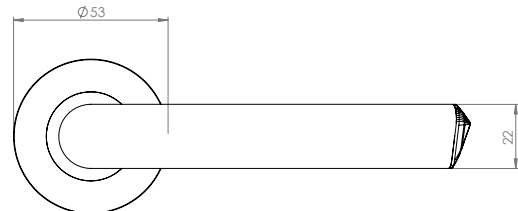

JETTE CRYSTAL
Schlüssellosetten BB
*JETTE CRYSTAL
Roses BB*

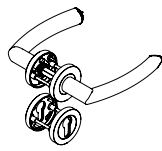

JETTE CRYSTAL
Schlüssellosetten PZ
*JETTE CRYSTAL
Roses PZ*

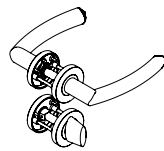

JETTE CRYSTAL
Schlüssellosetten WC
*JETTE CRYSTAL
Roses WC*

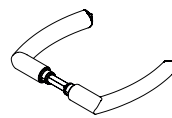

JETTE CRYSTAL
Griffpaar
*JETTE CRYSTAL
Lever handle pair*

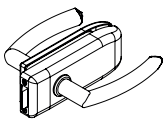

JETTE CRYSTAL mit
Schlosskasten Creativo, Edelstahl
*JETTE CRYSTAL with glass-door
look Creativo, stainless steel*

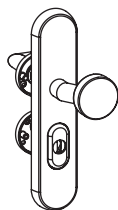

Kombischutzbeschlag
TITANO SB_882
außen: Langschild
mit Kernziehschutz,
innen: Kombi-Rosettensatz
*Combined security fitting
TITANO SB_882
outside: longplate with
key-rose anti-tamper,
inside: combined rose set*

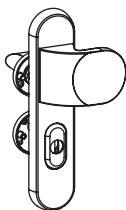

Kombischutzbeschlag
TITANO SB_880
außen: Langschild
mit Kernziehschutz,
innen: Kombi-Rosettensatz
*Combined security fitting
TITANO SB_880
outside: longplate with
key-rose anti-tamper,
inside: combined rose set*

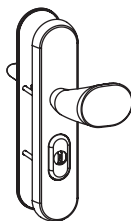

Kombischutzbeschlag
TITANO SB_884
außen: Langschild
mit Kernziehschutz,
innen: Langschild
*Combined security fitting
TITANO SB_884
outside: longplate with
key-rose anti-tamper,
inside: longplate*

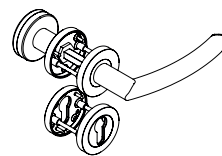

Schutz-Rosetten-Garnitur R2/PZ
Außen Knopf R2 + Schutzrosette
ohne Kernziehschutz,
Innen Kombi-Rosettensatz + PZ
*Protection Rosette Set R2/PZ
outside knob with key rosette
PZ, inside handle rosette + PZ*

* Weitere Kombinationsmöglichkeiten entnehmen Sie dem jeweiligen Datenblatt.
 * Please see the data sheet for further combinations.